



กรมควบคุมโรค
สำนักงานป้องกันควบคุมโรคที่ ๑๑ เชียงใหม่

ฐานที่

๒

๒

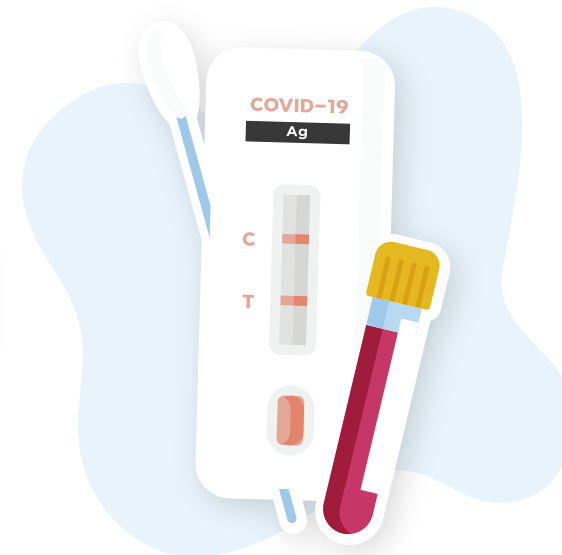

การตรวจคัดกรองโควิด19 (SWAB และ ATK)

กุ่มบ 19 ๑๑๑๑๑๑ (SWAB ๑๑๑ ATK)



กรมควบคุมโรค
สำนักงานป้องกันควบคุมโรคที่ ๑๑ เชียงใหม่

การเก็บตัวอย่าง (SWAB)

(SWAB) ง่าย ๆ และปลอดภัย



ไม้ SWAB

SWAB ออโต้



กรมควบคุมโรค
สถาบันป้องกันควบคุมโรคเขตเมือง



Nasal Swab Home use

OPS Don't use

Nasopharyngeal swab Professional use



ไม้ SWAB

SWAB 3๐๓



กรมควบคุมโรค
สถาบันป้องกันควบคุมโรคเขตเมือง

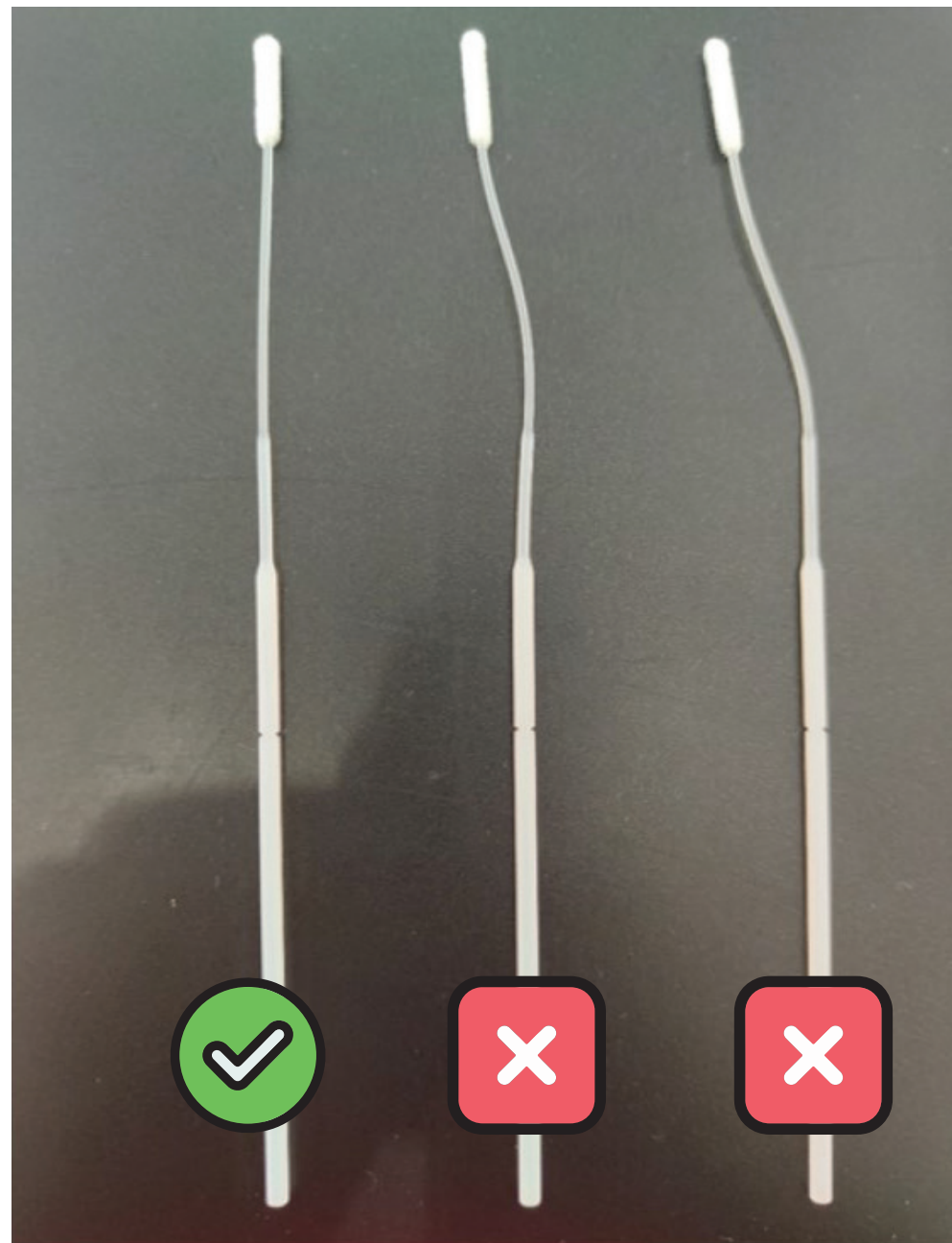

ตำแหน่งการเก็บตัวอย่าง

จมูกและโพรงไซนัส

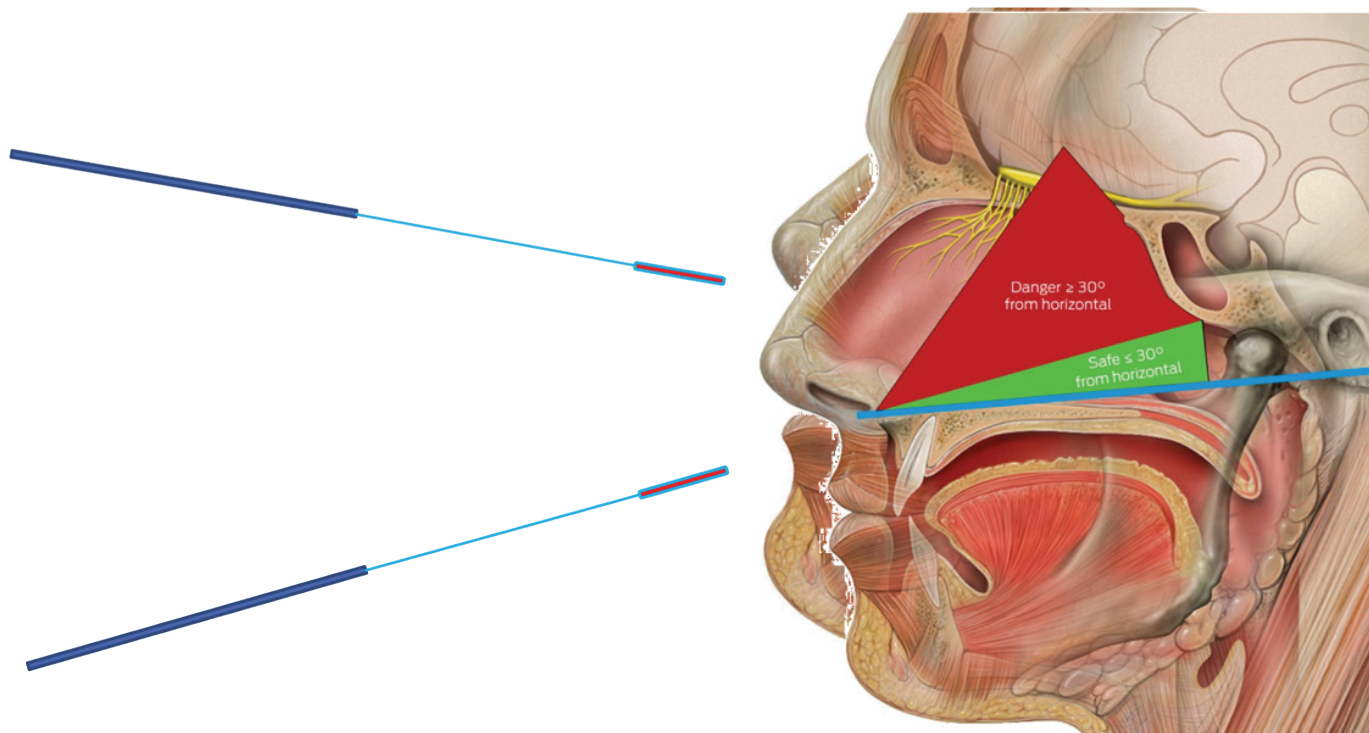
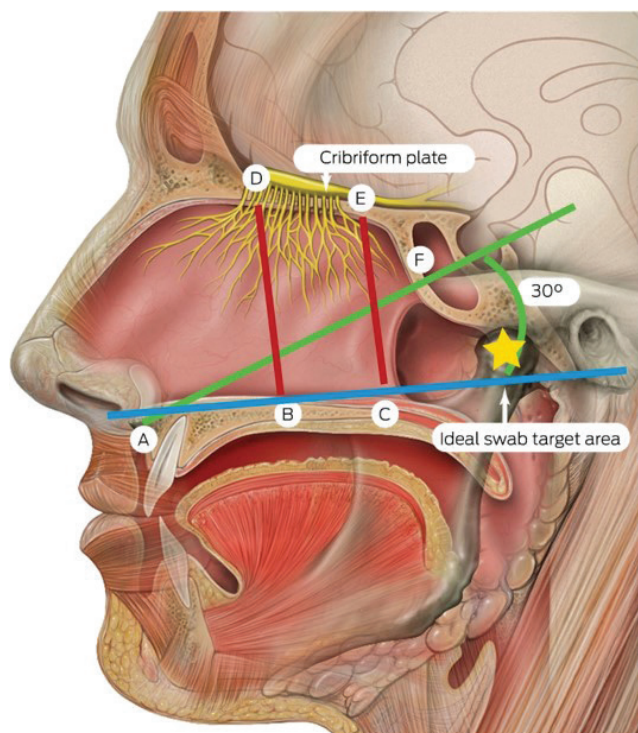

Source : Sandeep G Mistry, Wallace Walker, James Earnshaw, Anders Cervin, COVID-19 swab-related skull base injury, Med J Aust. 2021 Jun;214(10):457-459.e1.



กรมควบคุมโรค
สถาบันป้องกันควบคุมโรคเขตเมือง

การเก็บตัวอย่างแบบ Professional Use

Professional Use **ကဲ့သို့** နမူနာယူခြင်း

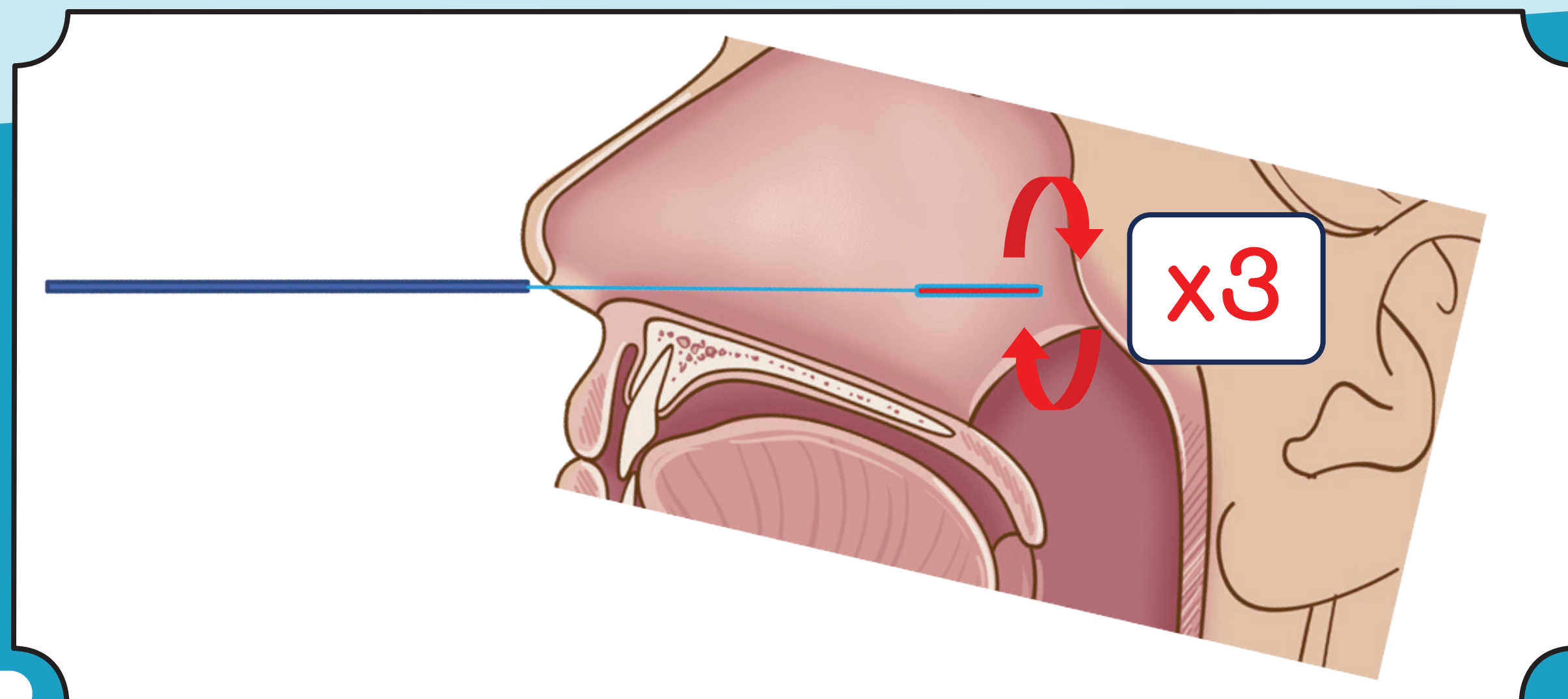



กรมควบคุมโรค
สถาบันป้องกันควบคุมโรคเขตเมือง

การเก็บตัวอย่างแบบ Home Use

Home Use **कुंइ** **နမနာယူခြင်း**

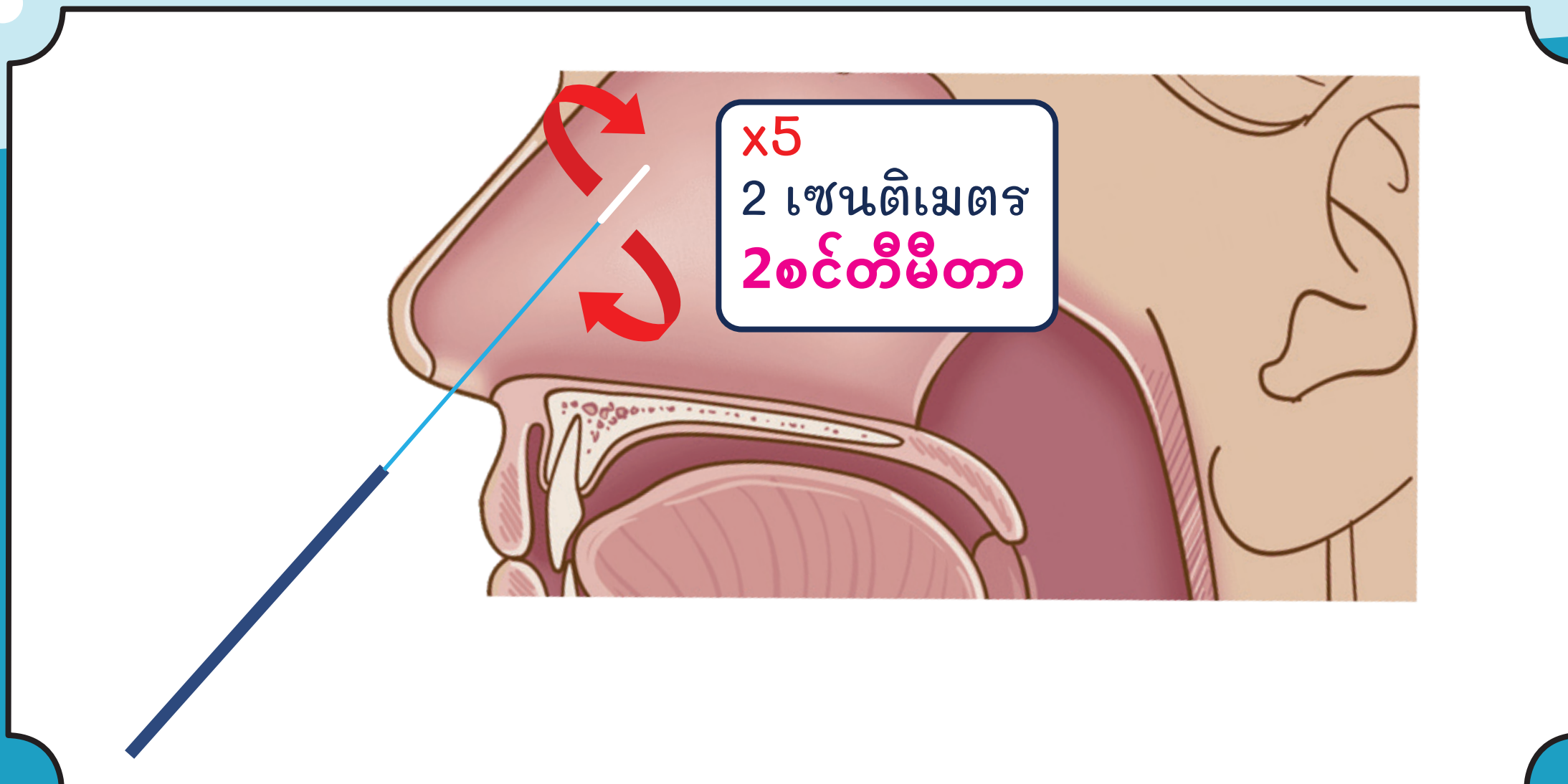



กรมควบคุมโรค
สำนักงานป้องกันควบคุมโรคที่ ๑๑ เชียงใหม่

การทำ ATK

ATK ๑๑ ขั้นตอน

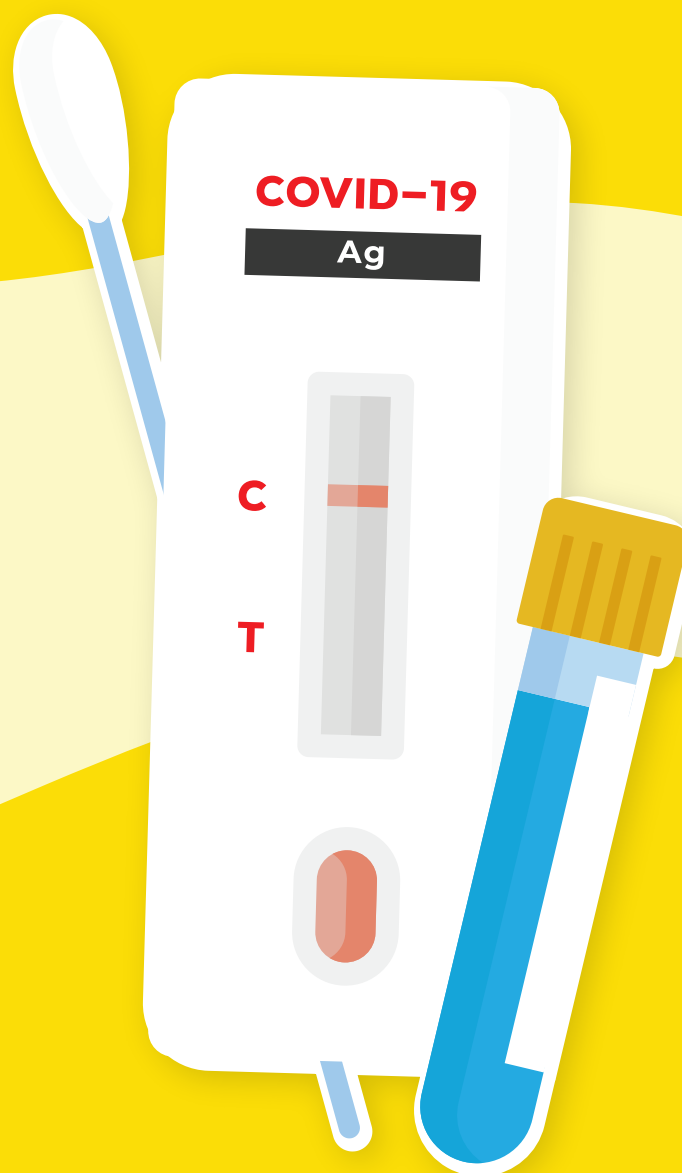



กรมควบคุมโรค
สถาบันป้องกันควบคุมโรคเขตเมือง

อุปกรณ์การตรวจคัดกรองโควิด 19 ด้วยชุดตรวจ ATK

ATK ๒ ขั้นตอน 19 ๑๒ ขั้นตอน

ขั้นตอนที่ 1

แกะซอง
๑๒ ขั้นตอน



ขั้นตอนที่ 2

น้ำยา
๑๒ ขั้นตอน

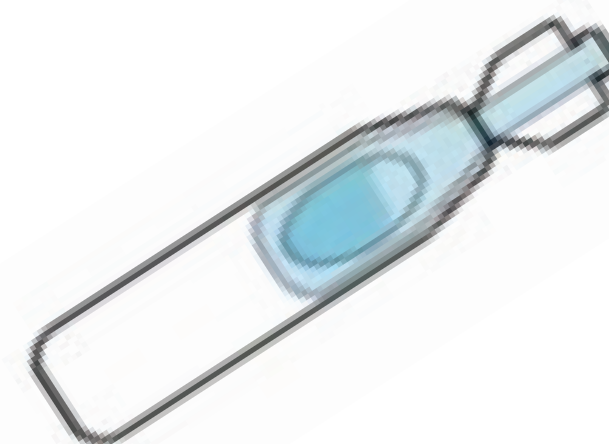



กรมควบคุมโรค
สถาบันป้องกันควบคุมโรคเขตเมือง

อุปกรณ์การตรวจคัดกรองโควิด 19 ด้วยชุดตรวจ ATK

ATK ตรวจจับ 19 หนึ่งแฉะခြင်း

3.

หลอดตัวอย่าง

နမူနာပြွန်



4.

ไม้สวอบ

SWAB အတံ



Home Use



Professional Use

ขั้นตอนการตรวจคัดกรองโควิด 19 ด้วยชุดตรวจ ATK ชนิด Home Use

Home Use อมู่းအစားဖြင့် ကိုဗစ် 19 စစ်ဆေးခြင်း

1.

ล้างมือให้สะอาด
လက်ကိုစင်ကြယ်အောင် ဆေးကြောပါ



2.

หมุนเปิดขวดสารละลาย
ဆေးရည်ဘူးအား လှည့်ဖွင့်ပါ

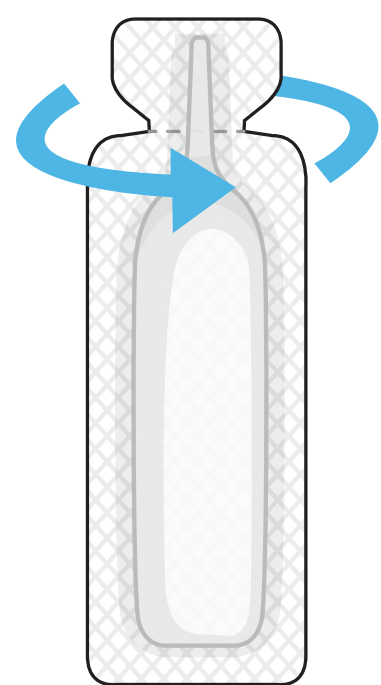

3.

หยดน้ำยาลงในหลอดทดลอง
ဆေးရည်အား ဘူးထဲသို့ထည့်ပါ

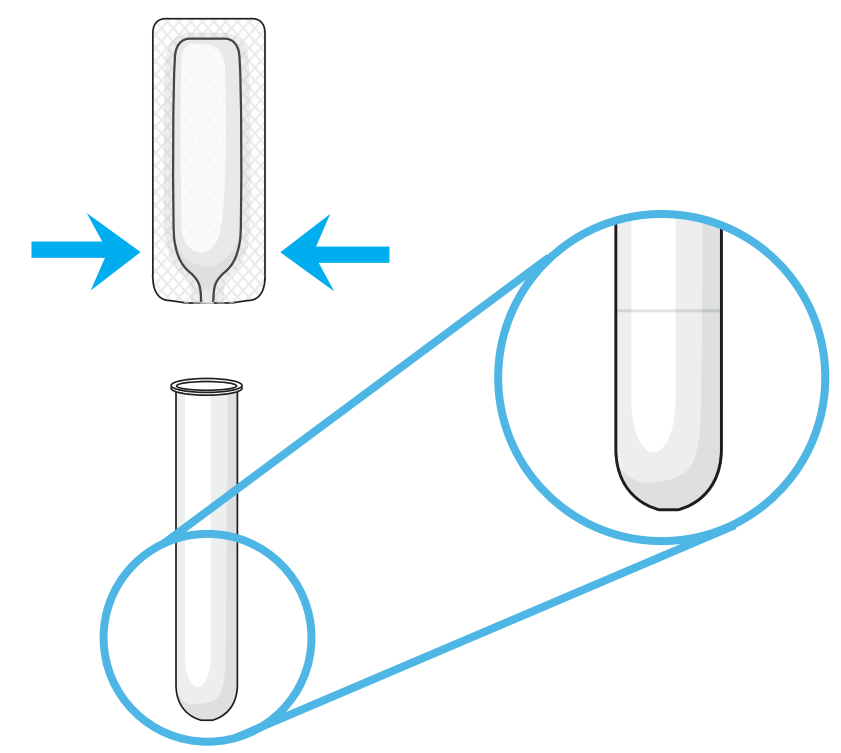

ขั้นตอนการตรวจคัดกรองโควิด 19 ด้วยชุดตรวจ ATK ชนิด Home Use

Home Use အမျိုးအစားဖြင့် ကိုဗစ် 19 စစ်ဆေးခြင်း

4.

လှိမ့်ပေးရမည့် နံရိုးအောက်ဘက်
 နံရိုးအောက်ဘက်
 နံရိုးအောက်ဘက်
 နံရိုးအောက်ဘက်

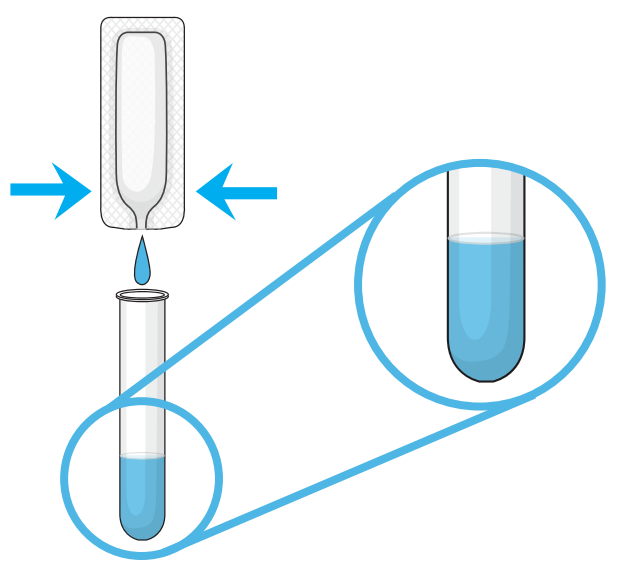

5.

နံရိုးအောက်ဘက်
 နံရိုးအောက်ဘက်
 နံရိုးအောက်ဘက်
 နံရိုးအောက်ဘက်
 နံရိုးအောက်ဘက်
 နံရိုးအောက်ဘက်
 နံရိုးအောက်ဘက်
 နံရိုးအောက်ဘက်

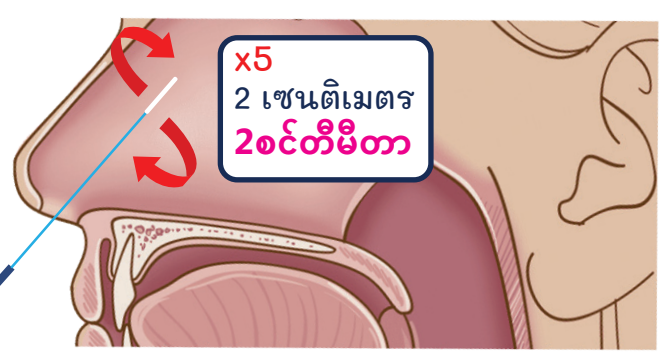

6.

နံရိုးအောက်ဘက်
 နံရိုးအောက်ဘက်
 နံရိုးအောက်ဘက်
 နံရိုးအောက်ဘက်

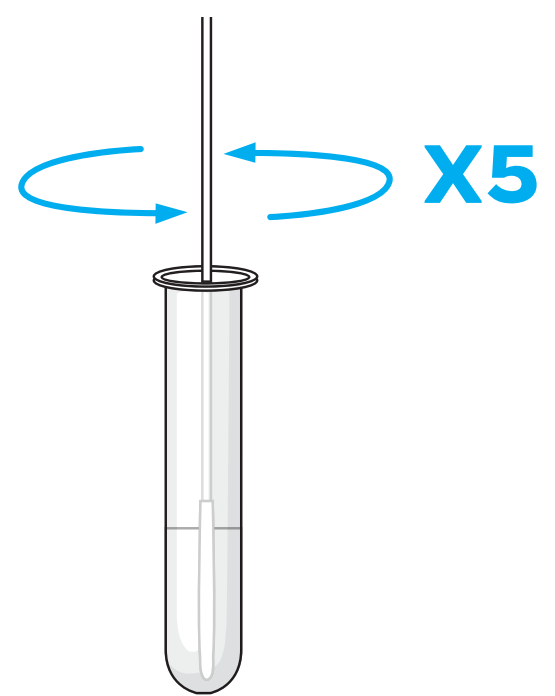

ขั้นตอนการตรวจคัดกรองโควิด 19 ด้วยชุดตรวจ ATK ชนิด Home Use

Home Use အမျိုးအစားဖြင့် ကိုဗစ် 19 စစ်ဆေးခြင်း

7.

หยดน้ำยาลงบนแผ่นทดสอบ
 ประมาณ 5 หยด
**စမ်းသပ်ပြားပေါ်သို့ ဆေးရည် 5
 စက်ခန့် ထည့်ပါ**

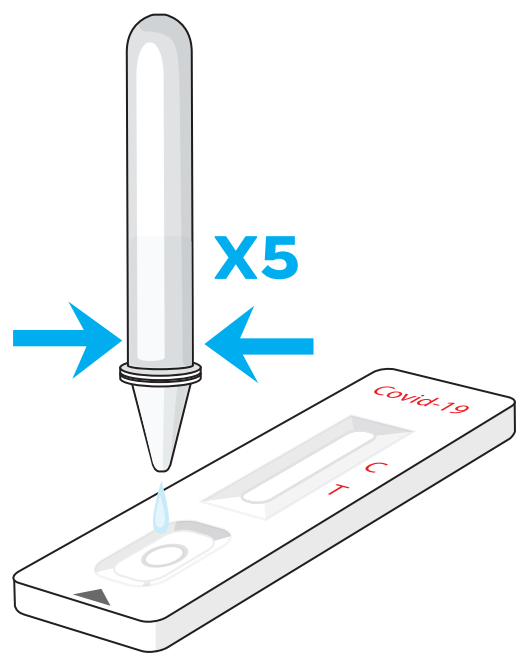

8.

รอผลประมาณ 15-20 นาที
15-20 မိနစ်ခန့် စောင့်ရမည်



15-20 นาที
15-20 မိနစ်

9.

อ่านผล
အဖြေဖတ်ခြင်း



**ผลตรวจพบเชื้อ
 โควิด 19**
ကိုဗစ် 19 တွေ့ရှိခြင်း



**ผลตรวจไม่พบเชื้อ
 โควิด 19**
ကိုဗစ် 19 မတွေ့ရှိပါ





ကုမ္ပဏီ
MINISTRY OF PUBLIC HEALTH
ရန်ကင်းတိုင်းဒေသကြီး
ရုံးချုပ်

ขั้นตอนการตรวจคัดกรองโควิด 19 ด้วยชุดตรวจ ATK ชนิด Professional Use

Professional Use အမျိုးအစားဖြင့် ကိုဗစ် 19 စစ်ဆေးခြင်း

1.

ล้างมือให้สะอาด

လက်ကိုစင်ကြယ်အောင် ဆေးကြောပါ



2.

မှုန်ပေါက်ပေါက်ဖျက်ပျက်

ဆေးရည်ဘူးအား လှည့်ဖွင့်ပါ

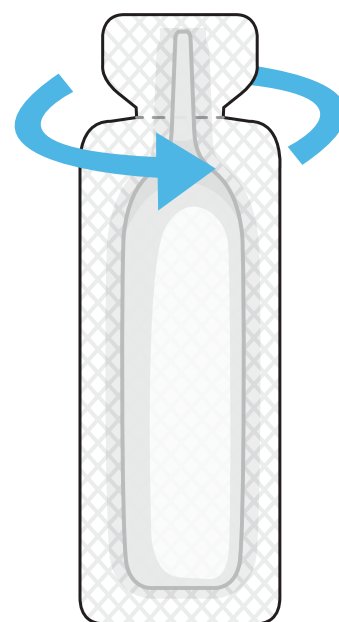

3.

ထည့်သွင်းရန်အတွက်

ဆေးရည်အား ဘူးထဲသို့ထည့်ပါ

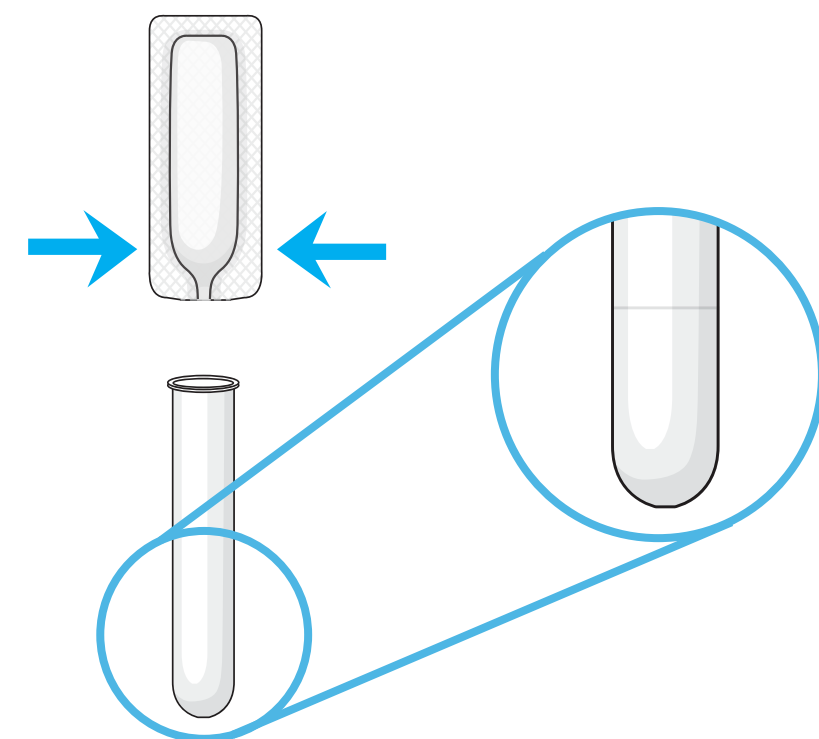

ขั้นตอนการตรวจคัดกรองโควิด 19 ด้วยชุดตรวจ ATK ชนิด Professional Use

Professional Use အမျိုးအစားဖြင့် ကိုဗစ် 19 စစ်ဆေးခြင်း

4.

လှိမ့်ပေးရန် နှစ်ဖက်သားကို
 နှစ်ဖက်သားကို နှစ်ဖက်သား
 နှစ်ဖက်သားကို နှစ်ဖက်သား
 နှစ်ဖက်သားကို နှစ်ဖက်သား

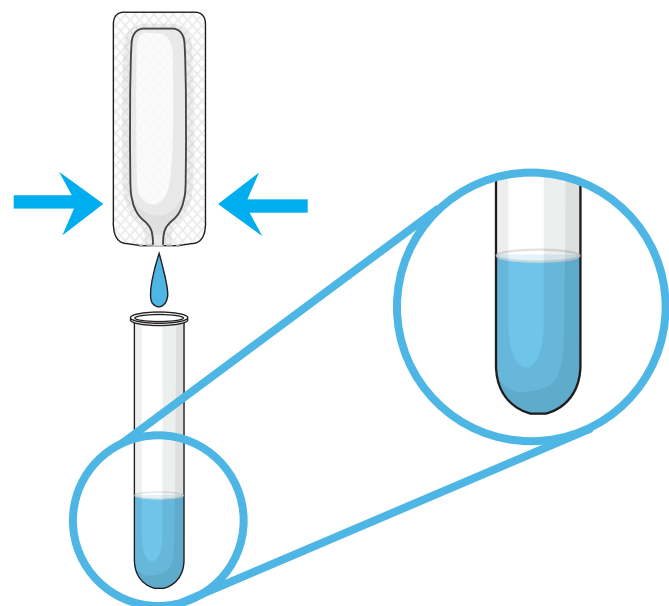

5.

နှစ်ဖက်သားကို နှစ်ဖက်သား
 နှစ်ဖက်သားကို နှစ်ဖက်သား
 နှစ်ဖက်သားကို နှစ်ဖက်သား
 နှစ်ဖက်သားကို နှစ်ဖက်သား

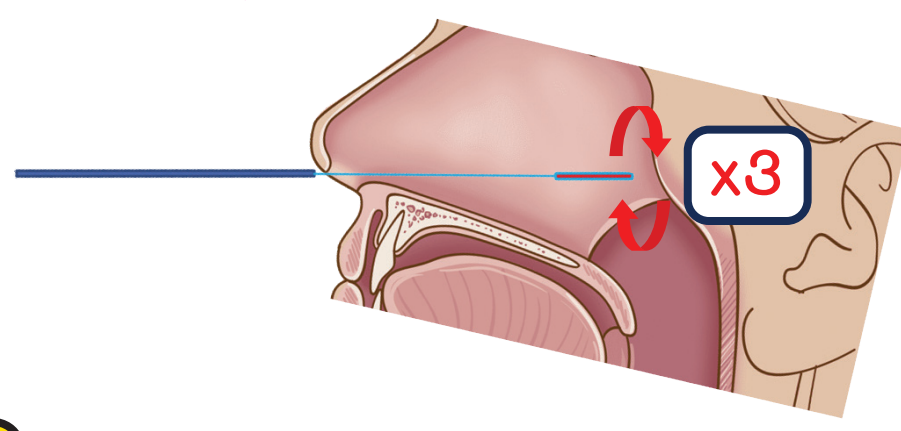

6.

နှစ်ဖက်သားကို နှစ်ဖက်သား
 နှစ်ဖက်သားကို နှစ်ဖက်သား
 နှစ်ဖက်သားကို နှစ်ဖက်သား
 နှစ်ဖက်သားကို နှစ်ဖက်သား

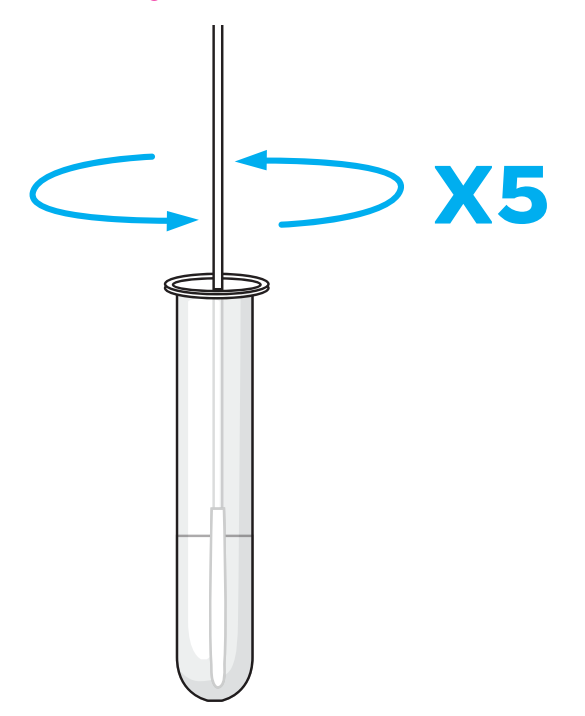

ຂັ້ນຕອນការត្រួតពិនិត្យកំណត់សម្គាល់សុខាភិបាល COVID-19 ដោយប្រើប្រាស់ប្រព័ន្ធត្រួតពិនិត្យ ATK កម្រិត Professional Use

Professional Use អប្បបរមា៖ ប្រើប្រាស់ប្រព័ន្ធត្រួតពិនិត្យ COVID-19 តែប៉ុណ្ណោះ

7.

អម្បាលប្រើប្រាស់ប្រព័ន្ធត្រួតពិនិត្យ
 ប្រមាណ 5 អម្បាល
 ចំណុះប្រើប្រាស់ប្រព័ន្ធត្រួតពិនិត្យ 5
 គ្រាប់ ច្រើន

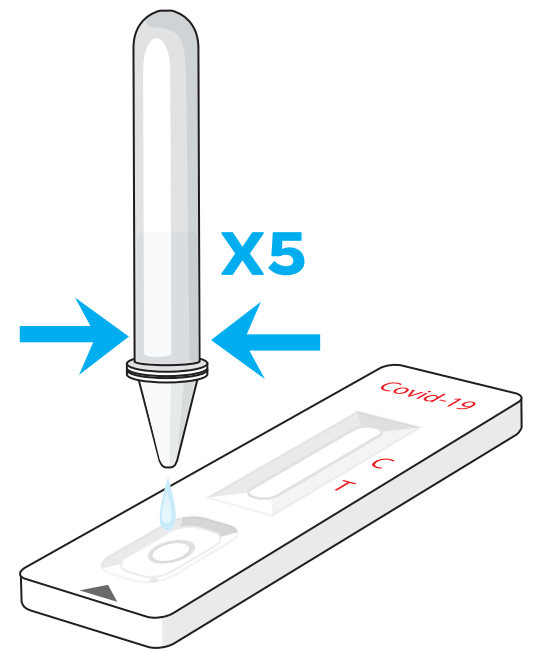

8.

រង់ចាំលទ្ធផល 15-20 នាទី
 15-20 ម៉នុត ចាំរង់ចាំ



15-20 នាទី
 15-20 ម៉នុត

9.

អានលទ្ធផល
 អានលទ្ធផល



លទ្ធផលត្រួតពិនិត្យ
 COVID-19
 គ្រាប់ 19 ចេញ



លទ្ធផលត្រួតពិនិត្យ
 COVID-19
 គ្រាប់ 19 មិនចេញ

การอ่านผล

အဖြေဖတ်ခြင်း

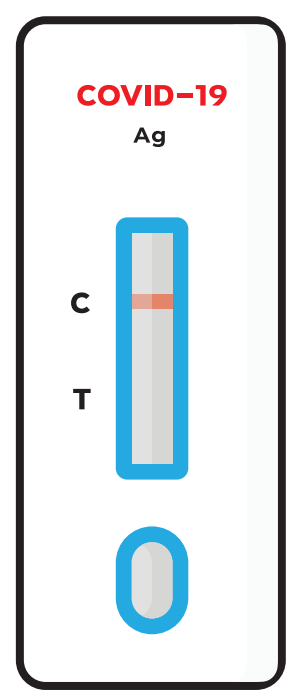

ผลลบ
ပိုးမတွေ့
Negative (-)

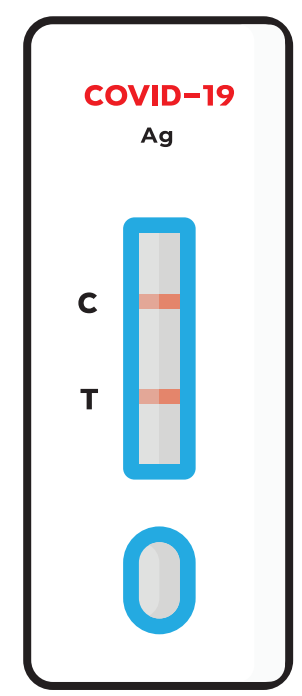

ผลบวก
ပိုးတွေ့
Positive (+)

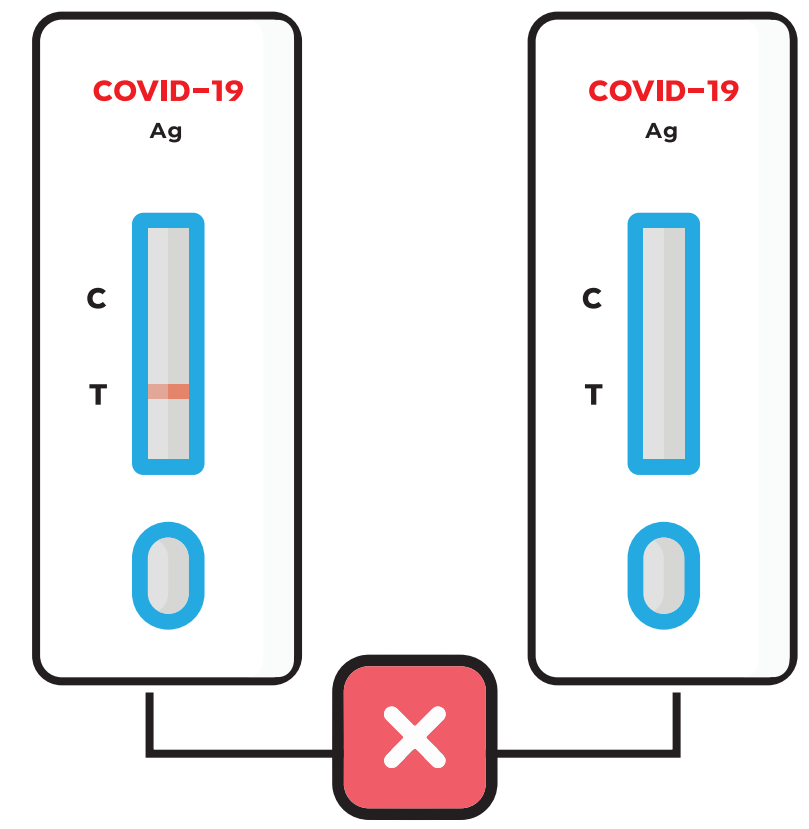

ไม่สามารถแปลผลได้ ต้องทำการตรวจซ้ำ
တိကျသောအဖြေရသဖြင့် နောက်တစ်ကြိမ်ထပ်စစ်ရန်

การทิ้งอุปกรณ์

กัมพูชาများ: စွန့်ပစ်နည်း



ทิ้งหน้ากากอนามัยให้ถูกวิธี **နာခေါင်းစည်းအား စနစ်တကျစွန့်ပစ်ရန်**

1.

พับหน้ากาก

ให้ส่วนที่สัมผัสใบหน้าเข้าด้านใน

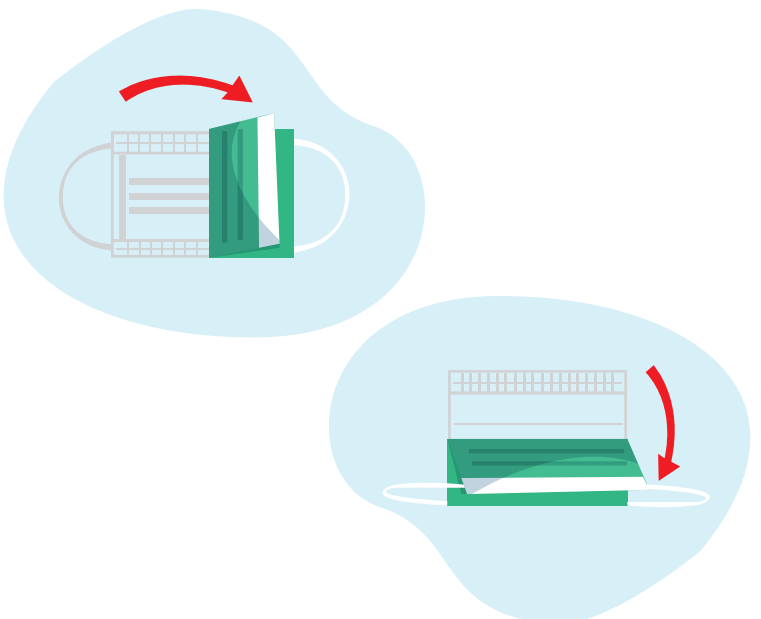

မျက်နှာနှင့်ထိတွေ့ထားသော အတွင်းပိုင်းအား
 အထဲသို့ ခေါက်ထည့်ခြင်း

2.

ใช้เชือกมัดให้แน่น



ကြိုးဖြင့် တင်းကျပ်စွာချုပ်ပါ



လိမ်းဆေးသန့်ရှင်းမှု
 နှင့်အညစ်အကြေး
 ဖယ်ရှားရန်
 အမြဲဆေးကြောပါ

အမှိုက်များစွန့်ပစ်ပြီးတိုင်း
 လက်ကိုဆပ်ပြာ (သို့)
 အယ်လ်ကော်ဟော်လ်ဖြင့်
 ဆေးကြောပါ

3.

ใส่ถุงที่ปิดสนิท

ทิ้งในถังขยะที่มีฝาปิดมิดชิด



အမှိုက်အိတ်အား သေချာစွာချုပ်နှောင်ပြီး
 အဖုံးပိတ်ထားသော အမှိုက်ပုံးထဲသို့ စွန့်ပစ်ပါ



คำแนะนำสำหรับประชาชน การ**ทิ้งชุดตรวจแอนติเจนที่ใช้แล้ว**

အသုံးပြုပြီးသော ကိုဗစ် 19 ရောဂါစစ်ဆေးကိရိယာများ အား စွန့်ပစ်ခြင်းနှင့်ပိတ်သက်၍ ပြည်သူများအား အကြံပေးခြင်း

ขอความร่วมมือประชาชนทิ้งชุดทดสอบแอนติเจน (Antigen Test Kit : ATK) ที่ใช้แล้วให้ถูกวิธี ดังนี้

ဘန်ကောက်မြို့နေ ပြည်သူများ (Antigen Test Kit: ATK) သုံးစွဲပြီး အောက်ပါအတိုင်း စနစ်တကျစွန့်ပစ်ပေးပါရန် နှိုးဆော်အပ်ပါသည်။

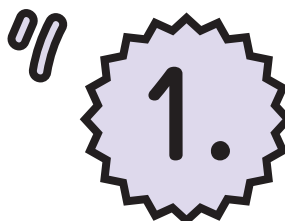

1. **คัดแยก Antigen Test Kit ออกเป็น 2 ส่วน**
ကိရိယာများအား 2 မျိုးခွဲထုတ်ပါ

ไม้ Swab / หลอดใส่น้ำยา / ตลับทดสอบ

ขยะที่ปนเปื้อนสารคัดหลั่ง

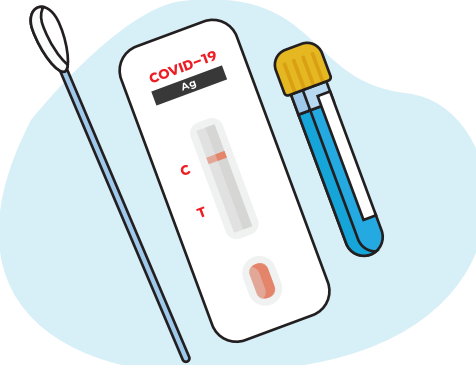

စစ်တံ/ဆေးရည်ဘူး/ စမ်းသပ်ပြား တို့မှာ နမူနာစမ်းသပ်ထားသော ပိုးမွှားများရှိသည်

กล่องบรรจุภัณฑ์ / เอกสารกำกับชุดทดสอบ

ขยะที่ไม่ปนเปื้อนสารคัดหลั่ง

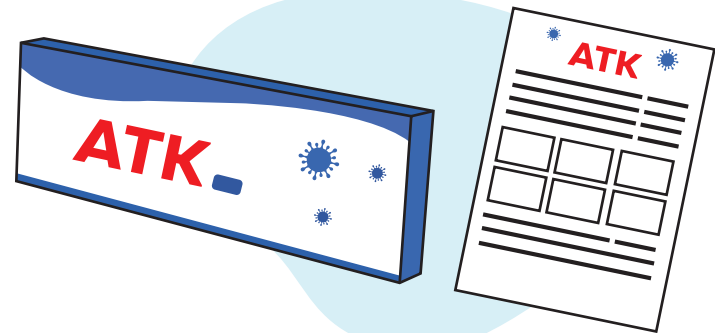

ဘူးခွံနှင့် လမ်းညွှန်စာရွက်တို့မှာ မည်သည့်ပိုးမွှားမှ မကပ်တွယ်ပါ

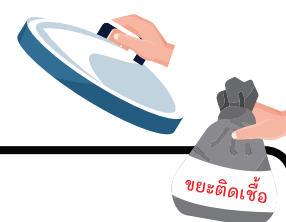

ทิ้งเป็น
ขยะทั่วไป

ရိုးရိုးအမှိုက်ပုံးတွင်
စွန့်ပစ်ပါ

ขอความร่วมมือประชาชนที่ซุ่มทดสอบ แอนติเจน (Antigen Test Kit : ATK) ที่ใช้แล้วให้ปฏิบัติตามวิธี ดังนี้

ဘန်ကောက်မြို့နေ ပြည်သူများ (Antigen Test Kit: ATK) သုံးစွဲပြီး အောက်ပါအတိုင်း စနစ်တကျစွန့်ပစ်ပေးပါရန် နှိုးဆော်အပ်ပါသည်။



2.

ဖျက်ဆီးမှု လိုက်နာစေရန် (အခုလိုအပ်သည့်အခါအတွက် အသုံးပြုပြီးနောက်) နေရာမှ ရှင်းလင်းဆေးဆေး / ရေသန့်ရေသန့်



ပိုးသတ်ရန် အိတ်တလုံးထဲတွင် (သုံးပြီးသားနားခေါင်းစည်း) တို့နှင့်အတူ ပိုးသတ်ဆေးများဖျန်းခြင်း တို့ဖြင့် ပိုးသတ်ရန်

3.

ကနဦးအား မရှိစေရန် ဖြစ်နိုင်ပါသည်။ အစားအသောက်များကို အိတ်အတွင်း ထည့်သွင်းပြီး အိတ်အိတ်အား သေချာစွာပိတ်ပြီး ကူးစက်အန္တရာယ်ကို စာရေပါ



4.

စွန့်ပစ်ရန် နည်းလမ်းများကို အောက်ဖော်ပြပါအတိုင်း လိုက်နာပါ။
1) ကူးစက်အန္တရာယ်ကို ထိခိုက်စေရန် ရှောင်ကြဉ်ပါ။
2) စည်ပင်မှုအဖွဲ့အစည်းများမှ လာရောက်သိမ်းသည့် အခါတွင် သိမ်းသန့်ပစ်ပါ။



အထူးသတိပြုပါ။ လိမ်းဆေးရန်အတွက် ရေသန့်ရေသန့်နှင့် ဆေးဆေးဆေးဆေးတို့ကို အသုံးပြုပါ။